



GARSA

LA CASA DE LAS MEJORES MARCAS

CATÁLOGO DE PRODUCTOS

Lo mejor en alimentos para su comercio, hotel, restaurante o industria

Miguel's.

Don Lázaro

COSTA BRAVA

ADRIANNA

Frutalia

Los Tilos

D'LaCima

Killio's

Excelencia

MARIE SHARP'S

La Condesa

Cardon

GARESA: SERVICIO A LA MEDIDA DE SU NEGOCIO

Sabemos que para su negocio es vital contar con un servicio personalizado para la compra de insumos de la más alta calidad, en las cantidades correctas, el momento justo y maximizando el valor por su dinero.

Miles de negocios trabajan con Garesa porque todos los días nos proponemos ser los número uno en servicio.

Conozca nuestra amplia gama de productos: vegetales y frutas en conserva, aceite de oliva, condimentos, ingredientes para repostería, papel de grado alimenticio y productos de mar.

Desde 1978 colaboramos con hoteles, restaurantes, panaderías, reposterías e industria alimenticia en general, así como supermercados y comercios.

¡Permítanos servirle a usted también!

Escribenos a guatemala@garesa.co
Llámanos al 2247-3636



“Cuando se triunfa empieza el reto”

Nuestra Misión

Distribuir productos alimenticios de alta calidad, buscando la satisfacción del cliente como prioridad.

Nuestra Visión

Ser la empresa de distribución de productos alimenticios de alta calidad más importante de Centroamérica, caracterizándose como la número uno en su servicio.





ELOTITOS TIERNOS

32 Onzas (908g) en vidrio entero / 12 UxC
32 Onzas (908g) en vidrio rodajada / 12 UxC
25 Onzas (700g) en vidrio entero / 6 UxC

15,5 Onzas (440g) en vidrio entero / 12 UxC
7 Onzas (200g) en vidrio entero / 24 UxC



MAÍZ DULCE

100 Onzas (2840g) en lata / 6 UxC
15 Onzas (425g) en lata / 24 UxC
8.5 Onzas (241g) en lata / 24 UxC



CORAZÓN DE PALMITO

30 Onzas (850g) en vidrio entero / 12 UxC
32 Onzas (908g) en vidrio rodajas / 12 UxC
23 Onzas (660g) en vidrio entero / 6 UxC

15 Onzas (420g) en vidrio entero / 12 UxC
7 Onzas (200g) en vidrio entero / 24 UxC



CEBOLLITAS EN VINAGRE

16 Onzas (454g) en vidrio / 24 UxC
32 Onzas (908g) en vidrio / 12 UxC



VEGETALES ENCURTIDOS

32 Onzas (900g) en vidrio / 12 UxC



ENSALADA MEDITERRÁNEA

32 Onzas (908g) en vidrio / 12 UxC



PACAYITAS EN VINAGRE

32 Onzas (908g) en vidrio / 12 UxC
15 Onzas (420g) en vidrio / 24 UxC



PEPINILLOS ENCURTIDOS
32 Onzas (908g) en vidrio / 12 UxC
15.5 Onzas (440g) en vidrio / 12 UxC
8 Onzas (215g) en vidrio / 24 UxC



ESPÁRRAGO VERDE
15 Onzas (425g) en lata / 24 UxC
11.64 Onzas (330g) en vidrio / 12 UxC
ESPÁRRAGO BLANCO
18.7 Onzas (530g) en vidrio / 12 UxC



ACEITUNAS RELLENAS DE PIMIENTO
Galón (3000g) en lata / 6 UxC
16 Onzas (454g) en vidrio / 24 UxC
8 Onzas (227g) en vidrio / 24 UxC
7 Onzas (200g) en bolsa doypack / 24 UxC



PEPINILLOS EN RODAJAS
15.5 Onzas (440g) en vidrio / 12 UxC
RELISH DE PEPINILLOS
14.8 Onzas (420g) en vidrio / 12 UxC

**PEPINILLOS EN MITADAS
EN FINAS ESPECIAS**
16 Onzas (450g) en vidrio / 12 UxC



ACEITUNAS ALIÑADAS
23.5 Onzas (670g) en vidrio / 6 UxC



ACEITUNAS NEGRAS
12.34 Onzas (350g) en lata / 12 UxC



CHAMPIÑONES
14.10 Onzas (400g) en lata / 24 UxC



MOTAS DE GUANABA
25 Onzas (720g) en vidrio / 6 UxC



MELOCOTONES EN ALMÍBAR

Galón (2650g) en lata mitades / 6 UxC
29 Onzas (820g) en lata mitades / 12 UxC



PIÑA EN ALMÍBAR EN RODAJAS

Galón (3000g) en lata trozos / 6 UxC
29 Onzas (820g) en lata trozos / 12 UxC



PIÑA EN ALMÍBAR EN TROZOS

Galón (3000g) en lata rodajas / 6 UxC
29 Onzas (820g) en lata rodajas / 12 UxC



HIGOS EN ALMÍBAR

30 Onzas (850g) en lata / 12 UxC
Galón 110 onzas (3115g) en lata de primera / 6 UxC
Galón (3400g) en lata standard / 6 UxC
Galón 110 onzas (3115g) en lata Trozos / 6 UxC



PERAS EN ALMÍBAR

32 onzas (908g) en vidrio mitades / 12 UxC
29 onzas (820g) en lata / 12 UxC



CÓCTEL DE FRUTAS

29 Onzas (820g) en lata / 12 UxC



MANDARINA

29 Onzas (820g) en lata / 12 UxC



ELOTITIOS LOCOS

15.5 Onzas (440g) en lata / 12 UxC



SALSA COBANERA, JALAPEÑA Y DE CHILTEPE

4.5 Onzas (130g) en vidrio / 24 UxC



ACEITE DE OLIVA VIRGEN EXTRA

2 litros Extra Virgen: caja 6 UxC
1 litro Extra Virgen: caja 12 UxC



ACEITE DE OLIVA VIRGEN EXTRA

500 ml Extra Virgen: caja 12 UxC
250 ml Extra Virgen: caja 12 UxC



ACEITE DE ORUJO DE OLIVA

1 litro refinado de Oliva (Orujo): caja 15 UxC
500 ml refinado de Oliva (Orujo): caja 12 UxC



ALCAPARRAS NONPAREILLES

16 Onzas (450g) en vidrio / 8 UxC
3,5 Onzas (100g) en vidrio / 12 UxC



CEBOLLITA PERLA

31.8 Onzas (900g) en vidrio / 6 UxC
15.9 Onzas (450 g) en vidrio / 8 UxC



AIOLI MAYONESA AL AJO

12.34 Onzas (350g) en vidrio / 6 UxC



MOSTAZA DIJON

12.34 Onzas (350g) en vidrio / 12 UxC



MOSTAZA DIJON A LA ANTIGUA

12.34 Onzas (350g) en vidrio / 12 UxC



MOSTAZA CON MIEL

7.05 Onzas (200g) en vidrio / 12 UxC



GARBANZO
14.10 Onzas (400g) en lata / 24 UxC



VINAGRES
500ml Vinagre Balsámico de Modena: caja 12 UxC
500ml Vinagre De Manzana Orgánico: caja 12 UxC
500ml Vinagre De Vino Tinto Merlot: caja 6 UxC





LOMO DE ATÚN EN AGUA
6 Onzas (170g) en lata / 32 UxC



LOMO DE ATÚN EN ACEITE Y AGUA
6 Onzas (170g) en lata / 32 UxC



LOMO DE ATÚN CON VEGETALES
5.2 Onzas (150g) en lata / 32 UxC



**ATÚN CLARO EN ACEITE DE OLIVA
CON TOMATE DESHIDRATADO**
7 Onzas (200g) en lata / 12 UxC



**ATÚN CLARO EN ACEITE DE OLIVA
CON LIMÓN Y TOMILLO**
7 Onzas (200g) en lata / 12 UxC



ATÚN CLARO EN ACEITE DE OLIVA
8 Onzas (230g) en lata / 12 UxC



SARDINAS EN ACEITE DE OLIVA
6.7 Onzas (190g) en lata / 12 UxC





MERMELADA DE FRESA

330 gramos en vidrio / 12 UxC
28g monodosis en tarro / 24 UxC
112 gramos monodosis (4pack) / 6 UxC



MERMELADA DE MELOCOTÓN

330 gramos en vidrio / 12 UxC
28g monodosis en tarro / 24 UxC
112 gramos monodosis (4pack) / 6 UxC



MERMELADA DE NARANJA

330 gramos en vidrio / 12 UxC



MERMELADA DE HIGO

330 gramos en vidrio / 12 UxC



MERMELADA DE MORA

330 gramos en vidrio / 12 UxC





CEREZAS / GUINDAS / CHERRIES AL MARASCHINO

32 Onzas (908g) en vidrio sin tallo / 12 UxC
16 Onzas (454g) en vidrio sin tallo / 24 UxC
8 Onzas (227g) en vidrio sin tallo / 24 upc

32 Onzas (908g) en vidrio con tallo / 12 UxC
9.5 Onzas (270g) en vidrio con tallo / 24 UxC



CEREZAS / GUINDAS / CHERRIES AL MARASCHINO (Galón cubeta)

Galón (4256g) sin tallo
Galón (4256g) con tallo



CEREZAS / GUINDAS / CHERRIES AL MARASCHINO (Galón)

Galón (4256g) en vidrio sin tallo / 4 UxC
Galón (4256g) en vidrio con tallo / 4 UxC

Galón (4256g) en vidrio mitades / 4 UxC
Galón (4256g) en vidrio verde / 4 UxC



FRUTA CRISTALIZADA CONFITADA

Fruta cristalizada (200g) en plástico / 12 UxC

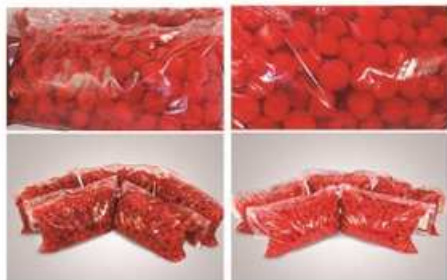

CEREZAS / GUINDAS / CHERRIES AL MARASCHINO (Bolsa)

Bolsa (2400g) sin tallo / 5 UxC | Bolsa (2400g) con tallo / 5 UxC
Bolsa (2400g) mitades / 5 UxC

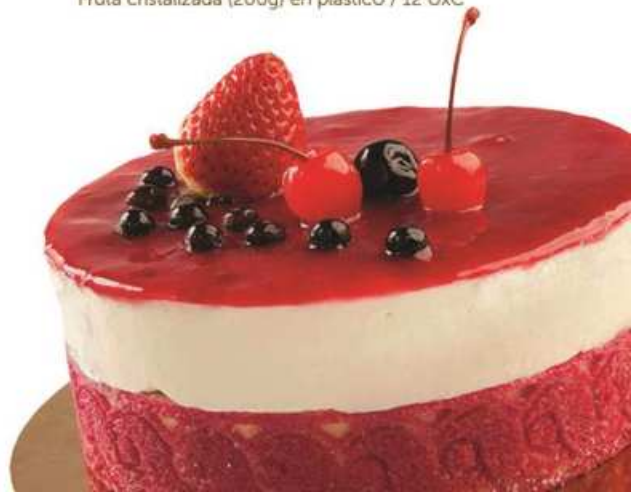



FRUTA Y GUINDA CRISTALIZADA A GRANEL

20 libras (9.07kg) fruta cristalizada
20 libras (9.07kg) guinda roja

20 libras (9.07kg) guinda verde
20 libras (9.07kg) naranja cristalizada en cubos



PAPEL ANTIGRASA

Resma de 500 hojas de 30x40 pulgadas (76.2 x 101.60 cm)

PAPEL PARA HORNEAR

16 3/8 X 24 3/8 pulgadas / 41.59 x 61.91 centímetros 1,000 UxC

**MOLDE DE PAPEL PARA
CUBILETE MARCA FRUTALIA**

Molde No. 1/4, caja de 10,000 unidades
Molde No. 1/2, caja de 10,000 unidades
Molde No. 3/4, caja de 10,000 unidades
Molde No. 1, caja de 10,000 unidades
Molde No. 2, caja de 10,000 unidades
Molde No. 3, caja de 10,000 unidades
Molde No. 4, caja de 10,000 unidades
Molde No. 5, caja de 10,000 unidades
Molde No. 5A, caja de 10,000 unidades
Molde No. 6, caja de 6,000 unidades
Molde No. 7, caja de 5,000 unidades
Molde No. 8, caja de 5,000 unidades
Molde No. 9, caja de 6,000 unidades
Molde No. 0, caja de 5,000 unidades
Molde No. 00, caja de 5,000 unidades
Molde No. 000, caja de 5,000 unidades

**MOLDE DE PAPEL PARA
CUBILETE MARCA DIAMANTE**

Molde No. 1, caja de 10,000 unidades
Molde No. 2, caja de 10,000 unidades
Molde No. 3, caja de 10,000 unidades
Molde No. 4, caja de 10,000 unidades
Molde No. 5, caja de 10,000 unidades



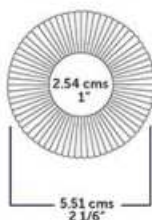
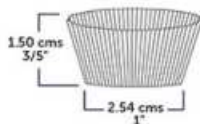

MOLDE NO. 1/4
20 paq x 500 u
Caja de 10,000 unidades

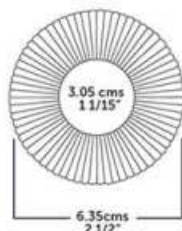
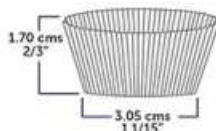

MOLDE NO. 1/2
20 paq x 500 u
Caja de 10,000 unidades

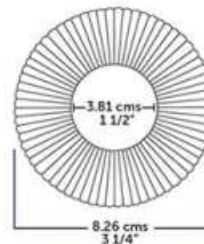
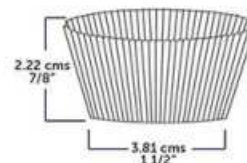

MOLDE NO. 3/4
20 paq x 500 u
Caja de 10,000 unidades

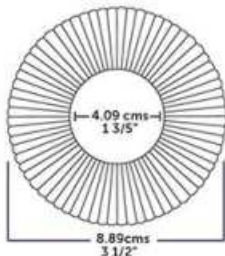
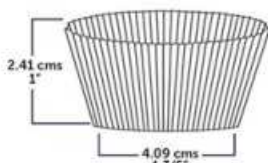

MOLDE NO. 1
20 paq x 500 u
Caja de 10,000 unidades

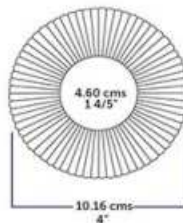
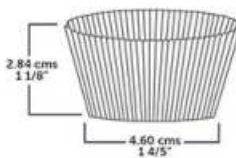

MOLDE NO. 2
20 paq x 500 u
Caja de 10,000 unidades

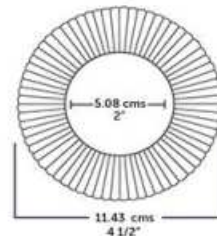
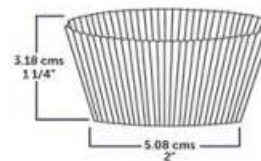

MOLDE NO. 3
20 paq x 500 u
Caja de 10,000 unidades

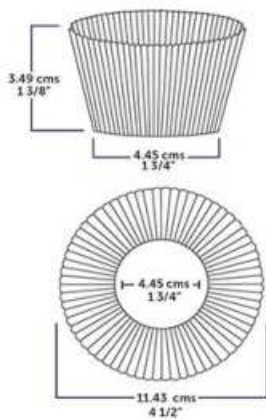

MOLDE NO. 4
20 paq x 500 u
Caja de 10,000 unidades

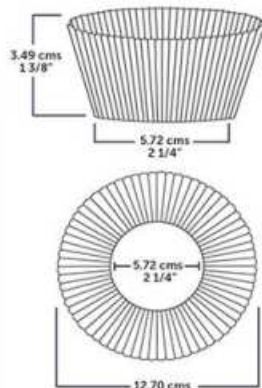

MOLDE NO. 5
20 paq x 500 u
Caja de 10,000 unidades

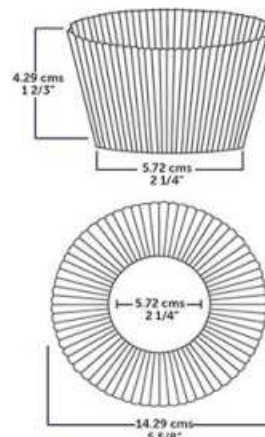

MOLDE NO. 5A
20 paq x 500 u
Caja de 10,000 unidades

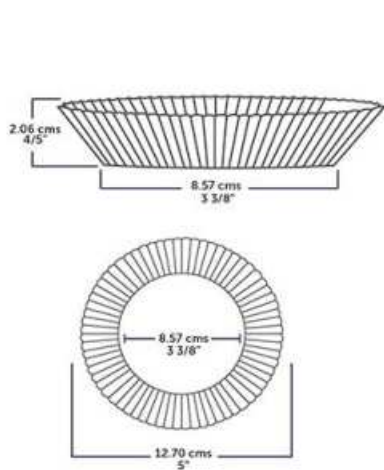

MOLDE NO. 6
12 paq x 500 u
Caja de 6,000 unidades

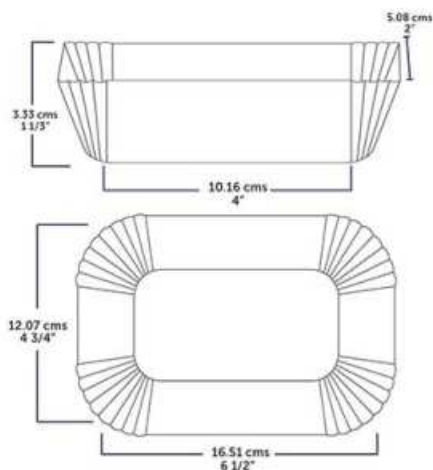

MOLDE NO. 7
10 paq x 500 u
Caja de 5,000 unidades

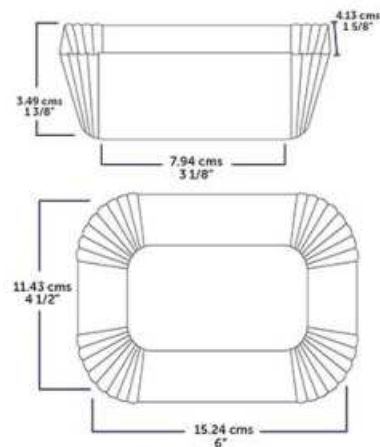

MOLDE NO. 8
10 paq x 500 u
Caja de 5,000 unidades

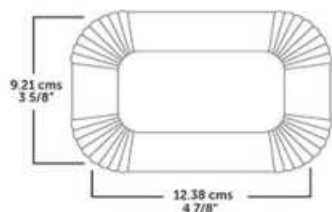

MOLDE NO. 9
12 paq x 500 u
Caja de 6,000 unidades

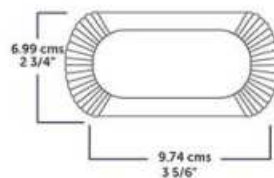

MOLDE NO. 0
10 paq x 500 u
Caja de 5,000 unidades

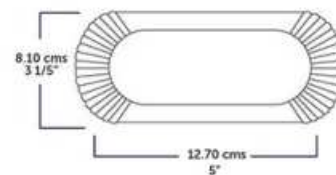

MOLDE NO. 00
10 paq x 500 u
Caja de 5,000 unidades

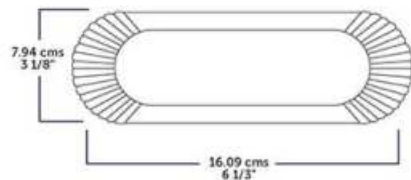
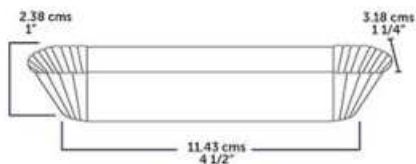

MOLDE NO. 000
10 paq x 500 u
Caja de 5,000 unidades

PRODUCTOS LOS TILOS



MIEL DE ABEJA (Galón)
Galón de 5,200 gramos (183 onzas)



MIEL DE ABEJA
1050 gramos / 12 UxC
730 gramos / 24 UxC
500 gramos / 24 UxC



MIEL DE ABEJA
Botella en forma de oso
12 onzas (340g) / 24 UxC



MIEL DE ABEJA
Galón 192 Onzas (5440g) / 1 UxC
250 sachets de 15 gramos c/u
a granel / 250 UxC

PRODUCTOS EL ENCANTO



MIEL DE MAPLE EL ENCANTO
Galón (12 libras) / 1 UxC
250 sachets de 15 gramos c/u
Caja / 250 UxC



**CHOCOLATE CON
ALMENDRAS HORNEADAS**
2 Onzas (56g) en caja / 18 UxC



CHOCOLATE CON GUINDAS CUBIERTAS
1.4 Onzas (40g) en bolsa / 18 UxC
2 Onzas (56g) en caja / 18 UxC
5 Onzas (141g) en caja / 12 UxC



CHOCOLATE CON PASITAS
1.5 Onzas (42g) en bolsa / 18 UxC



CHOCOLATE CON ARÁNDANOS
1.5 Onzas (42g) en bolsa / 18 UxC





DULCE DE LECHE

176.37 Onzas (5Kg) en cubeta / 4 UxC
5 lbs (80oz) en bolsa / 6 UxC
1 lb en manga pastelera / 30 UxC
15.5 Onzas (450g) en vidrio / 8 UxC
0.7 Onzas (20g) monodosis en tarro/ 12 UxC



MIEL LA CONDESA

33.5 Onzas (950g) en vidrio / 6 UxC
16 Onzas (460g) en vidrio / 12 UxC
0.7 Onzas (20g) monodosis en tarro / 12 UxC



OBLEAS CON DULCE DE LECHE

9.5 Onzas (280g) en caja / 12 UxC





**ACEITUNAS VERDES
RELLENAS DE PASTA DE PIMIENTO**
28.21 Onzas (800g) en vidrio / 6 UxC



ACEITUNAS VERDES CON HUESO
28.21 Onzas (800g) en vidrio / 6 UxC



ACEITUNAS GORDAL ALIÑADAS
28.21 Onzas (800g) en vidrio / 6 UxC



**ACEITUNAS GORDAL RELLENAS
DE PIMIENTO**
12 Onzas (340g) en vidrio / 12 UxC



ACEITUNAS KALAMATA
14.8 Onzas (420g) en vidrio / 6 UxC



**ACEITUNAS VERDES
RELLENAS DE PIMIENTO**
6.7 Onzas (190g) en bolsa doypack / 24 UxC
105.8 Onzas (3000g) en lata / 6 UxC



**ACEITUNAS VERDES
CON HUESO Y DESHUESADAS**

6.7 Onzas (190g) en bolsa
doypack / 24 UxC



**ACEITUNAS VERDES RELLENAS
DE PIMIENTO ASADO**

10.5 Onzas (300g) en lata / 12 UxC



**ACEITUNAS VERDES RELLENAS
DE ANCHOAS**

12.35 Onzas (350g) en lata / 15 UxC



**ACEITUNAS NEGRAS
ENTERAS**

12.35 Onzas (350g) en lata / 12 UxC



ACEITUNAS NEGRAS EN RODAJAS

12.35 Onzas (350g) en lata / 12 UxC
105.8 Onzas (3000g) en lata / 6 UxC
1.7 kg en bolsa metalizada / 10 UxC



CORAZONES DE ALCACHOFAS
13.8 Onzas (390 g) en lata / 12 UxC



ALCACHOFAS MARINADAS
14.6 Onzas (415g) en vidrio / 12 UxC



CHAMPIÑONES REBAMADOS
100.17 Onzas (2840g) en lata / 6 UxC
14.10 Onzas (400g) en lata / 24 UxC
6.5 Onzas (184g) en lata / 24 UxC



GARBANZOS
28 Onzas (800g) en lata / 12 UxC
14 Onzas (400g) en lata / 12 UxC



PIMIENTOS MORRONES ENTEROS
13.5 oz (390g) en lata / 12 UxC
6.5 oz (185g) en lata / 12 UxC



ARVEJAS
28 oz (800g) en lata / 12 UxC
15 oz (425g) en lata / 24 UxC



TOMATE PELADO POMODORO
6.5 Onzas (800g) en lata / 12 UxC
13.75 Onzas (2.55kg) en lata / 6 UxC



SALSA ARRABBIATA
370ml (350g) en vidrio / 12 UxC



SALSA DE TOMATE CON PIMIENTOS
370ml (350g) en vidrio / 12 UxC



SALSA CON ALBAHACA
370ml (350g) en vidrio / 12 UxC



SALSA SICILIANA
370ml (350g) en vidrio / 12 UxC



MELOCOTONES
19.4 Onzas (550g) en lata / 12 UxC





SALSA HABANERO PICANTE

128 Onzas Galón / 1 UxC
10 Onzas (296ml) en vidrio / 12 UxC
5 Onzas (148ml) en vidrio / 12 UxC



SALSA HABANERO MUY PICANTE

128 Onzas Galón / 1 UxC
10 Onzas (296ml) en vidrio / 12 UxC
5 Onzas (148ml) en vidrio / 12 UxC



SALSA HABANERO AHUMADO

5 Onzas (148ml) en vidrio / 12 UxC



**SALSA HABANERO PICANTE
DE NOPAL**

5 Onzas (148ml) en vidrio / 12 UxC





SALSA EXÓTICA

10 Onzas (148ml) en vidrio / 12 UxC



SALSA CÁCTUS MORINGA

10 Onzas (368ml) en vidrio / 12 UxC



SALSA AJO Y HABANERO

5 Onzas (148ml) en vidrio / 12 UxC





Guatemala

2av. 13-35 zona 17
Ofibodegas Los Almendros,
Bodega No. 2, zona 17
Ciudad de Guatemala, Guatemala
Teléfono: (502) 2247-3636
Correo: guatemala@garesa.co



Tegucigalpa, Honduras

Residencial El Sauce,
Anillo Periférico Sur, Km. 12 (RANSA)
Tegucigalpa, MDC, Honduras
Teléfonos: (504) 9870-6997

SPS, Honduras

Plaza Andonie, Boulevard del Norte,
Oficina No. 9
San Pedro Sula, Honduras
Teléfono: (504) 2509-7851
Correo: sps@garesa.co